

# 1. 公務人員男子甲組

賽制：三單二雙，七人五分制。

預賽：分組循環賽，五局三勝制，取二隊進決賽。

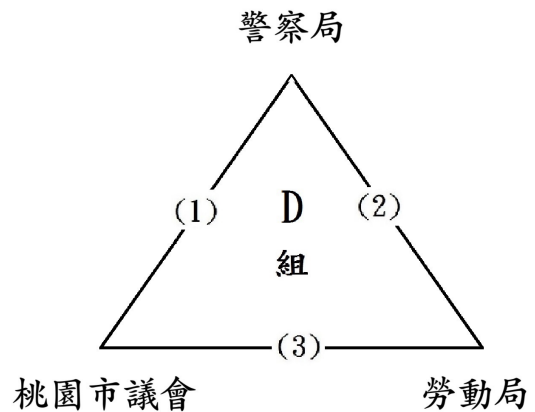
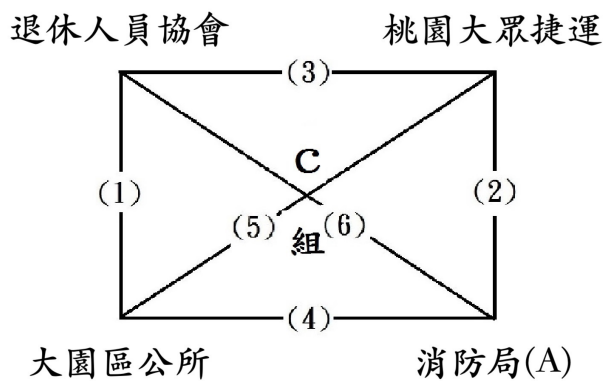
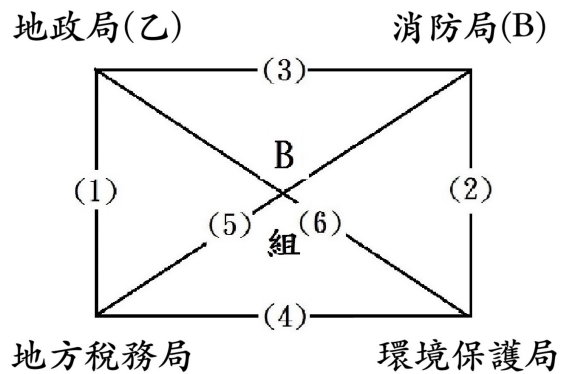
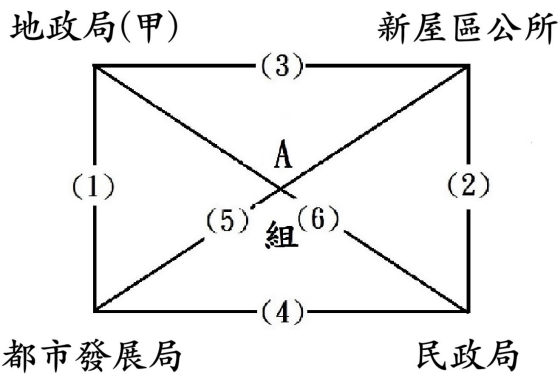

決賽：單敗淘汰制，取前四名(季軍並列)頒獎。

\* 決賽第一輪對手，不得為預賽同一分組。

冠軍

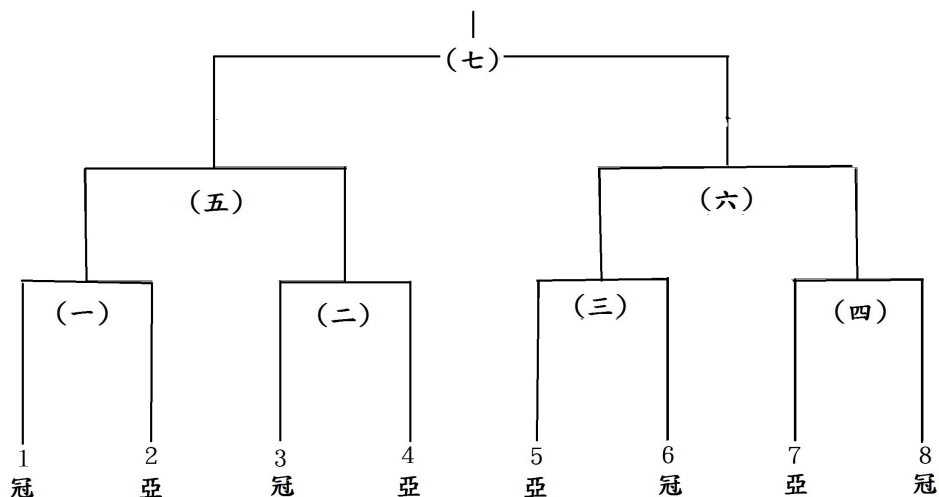

# 2. 公務人員男子乙組

賽制：三單二雙，七人五分制。

預賽：分組循環賽，五局三勝制，取二隊進決賽。

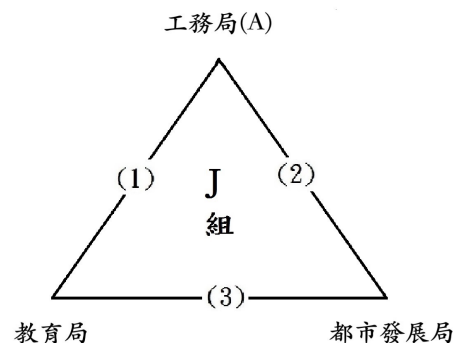
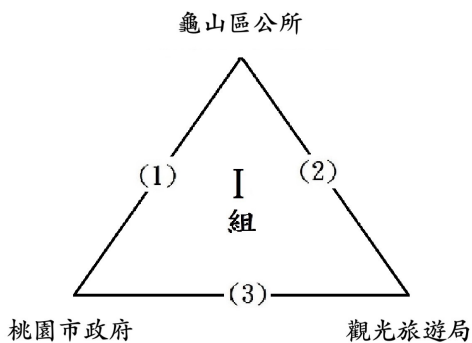
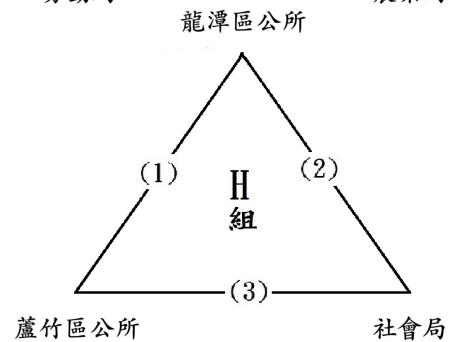
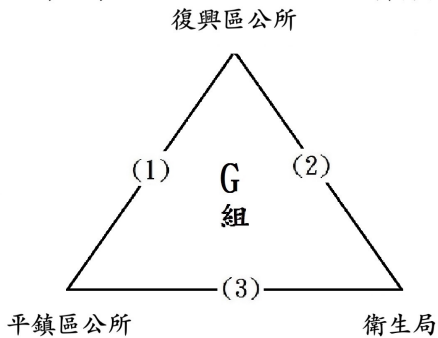
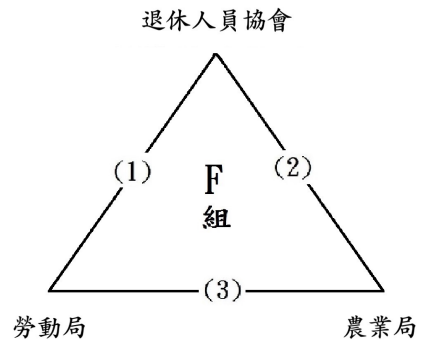
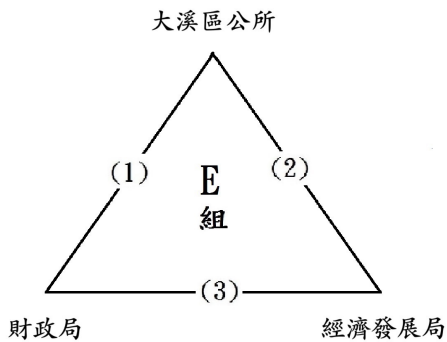
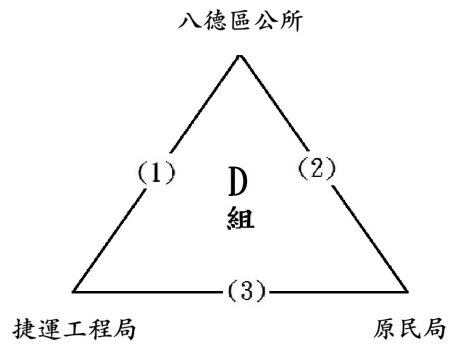
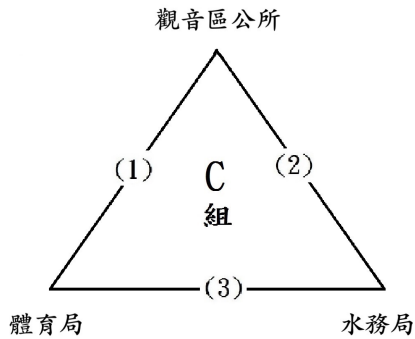
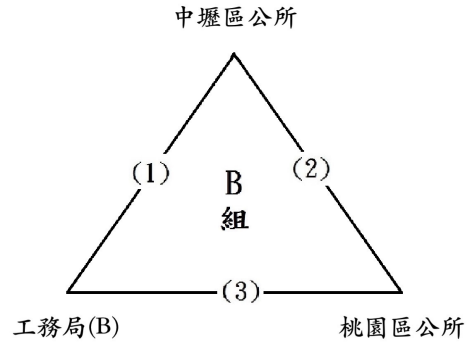
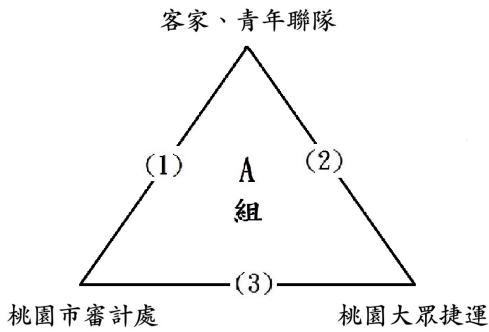

## 2. 公務人員男子乙組

賽制：三單二雙，七人五分制。

決賽：單敗淘汰制，取前八名(季軍、第五名並列)頒獎。

\* 決賽第一輪對手，不得為預賽同一分組。

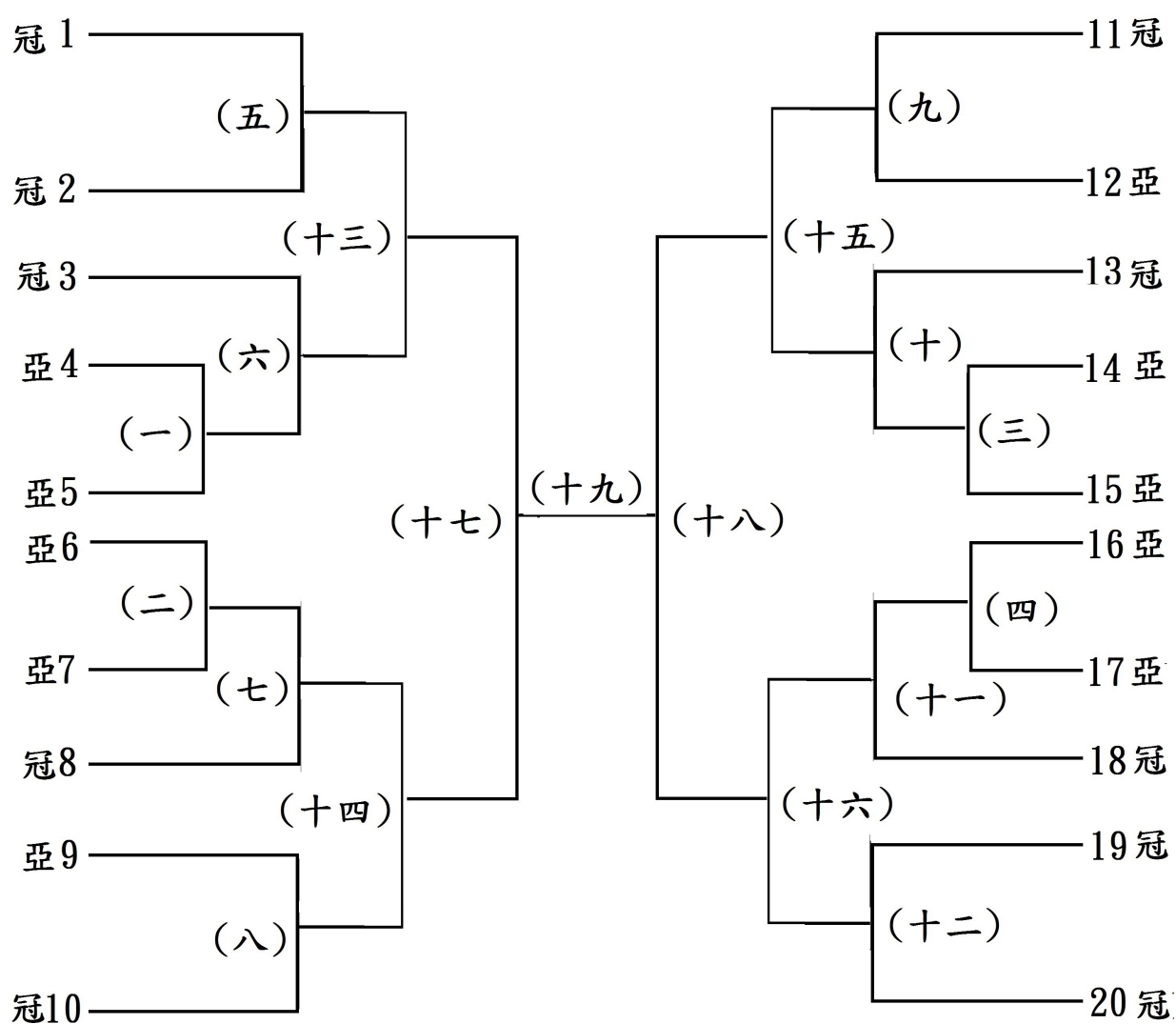

# 3. 公務人員女子甲組

賽制：三單二雙，七人五分制。

預賽：分組循環賽，五局三勝制，取二隊進決賽。

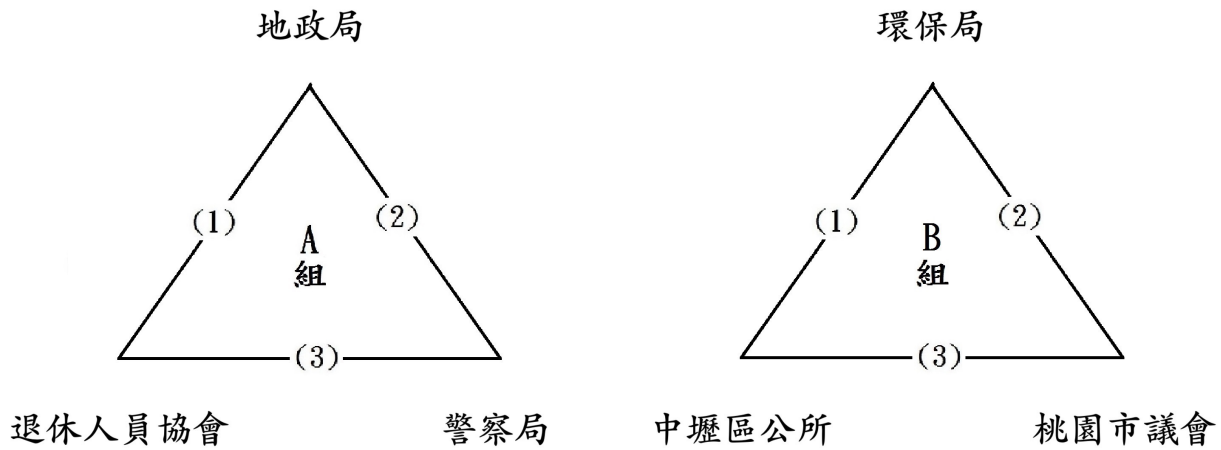

決賽：單敗淘汰制，取前四名(季軍並列)頒獎。

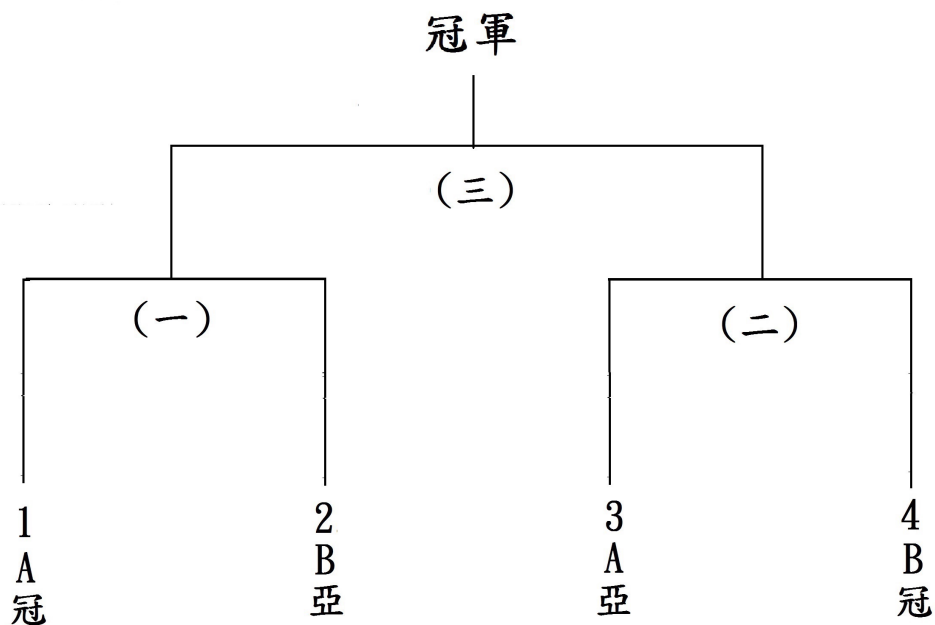

# 4. 公務人員女子乙組

賽制：三單二雙，七人五分制。

預賽：分組循環賽，五局三勝制，取二隊進決賽。

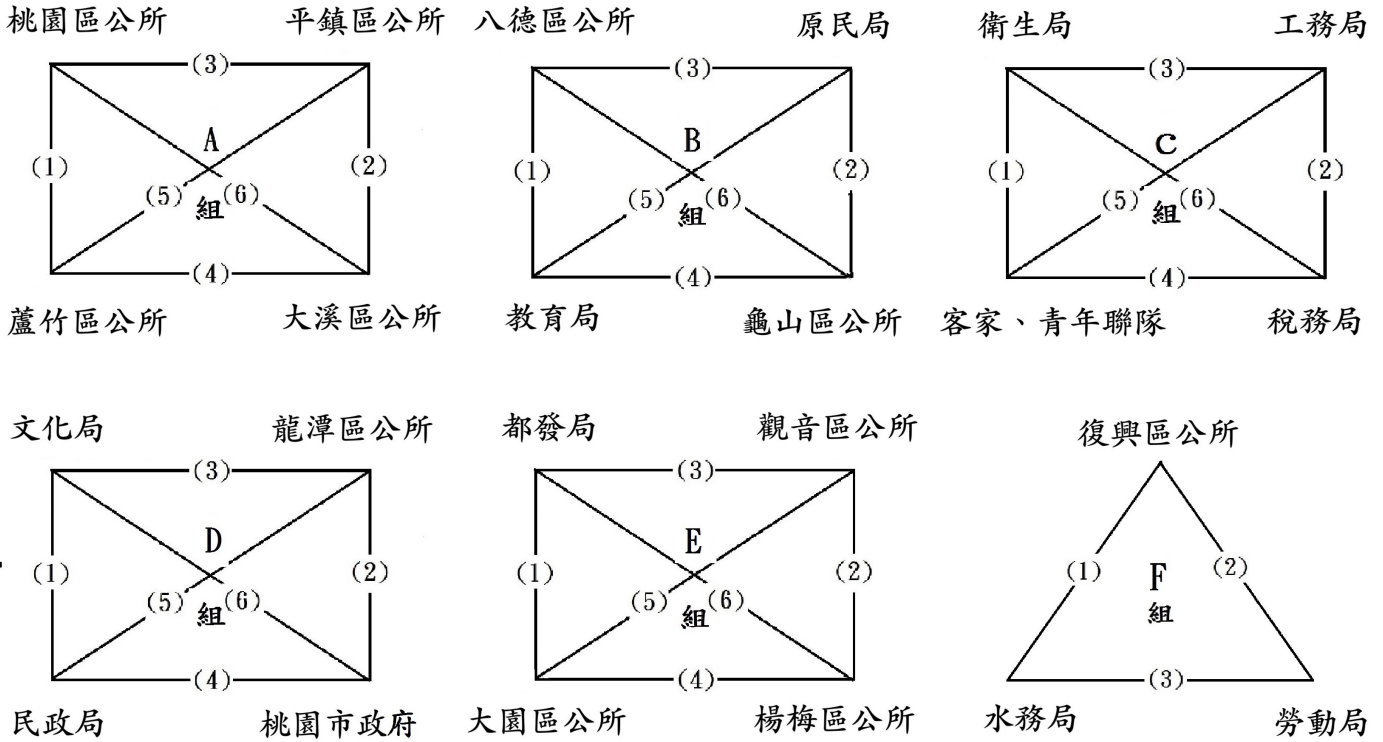

決賽：單敗淘汰制，取前六名(季軍、第五名並列)頒獎。

\* 決賽第一輪對手，不得為預賽同一分組。

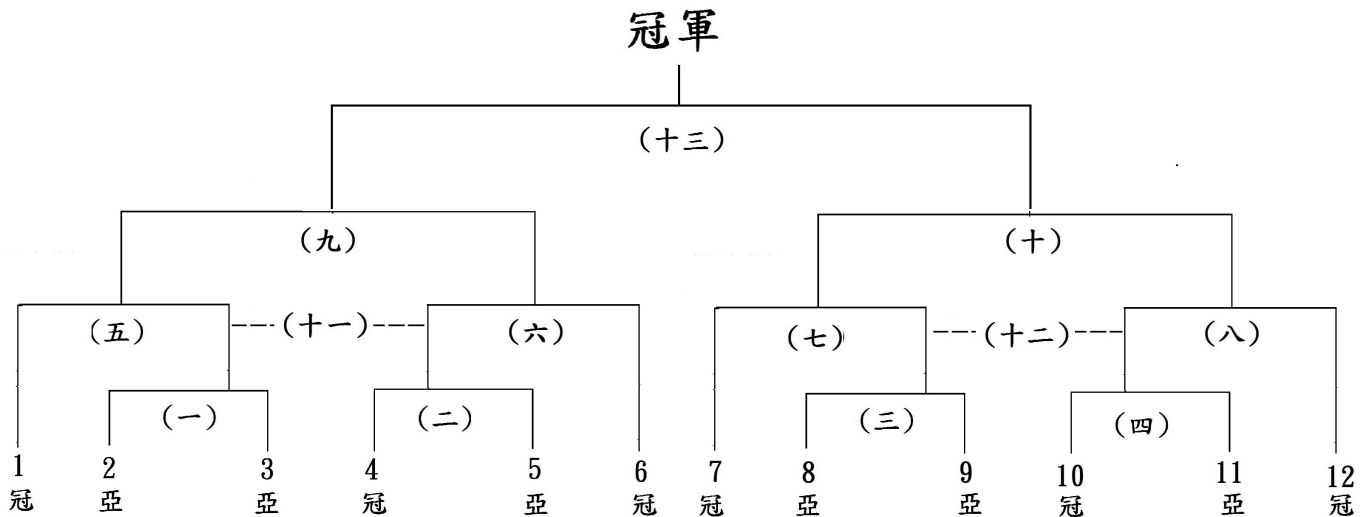

# 5. 教職員男子組

賽制：三單二雙，七人五分制。

預賽：分組循環賽，五局三勝制，取二隊進決賽。

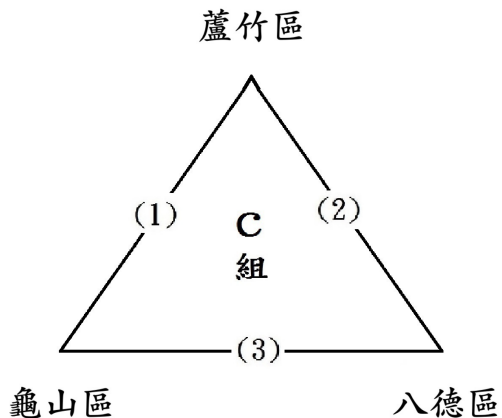
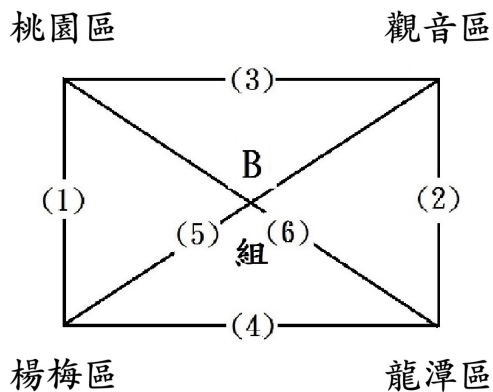
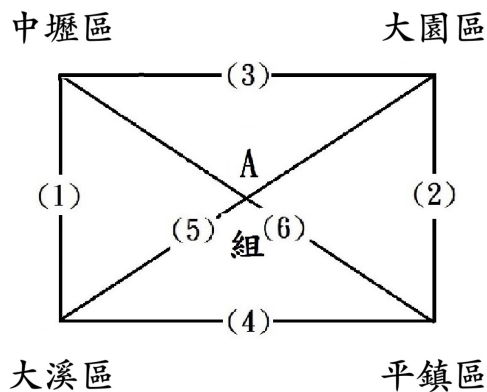

決賽：單敗淘汰制，取前四名(季軍並列)頒獎。

\* 決賽第一輪對手，不得為預賽同一分組。

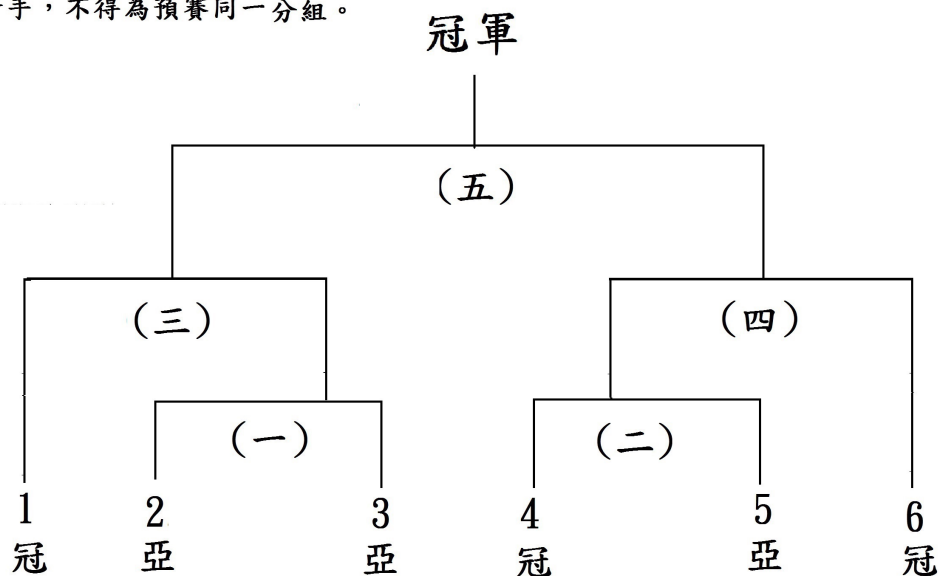

# 6. 教職員女子組

賽制：三單二雙，七人五分制。

預賽：分組循環賽，五局三勝制，取二隊進決賽。

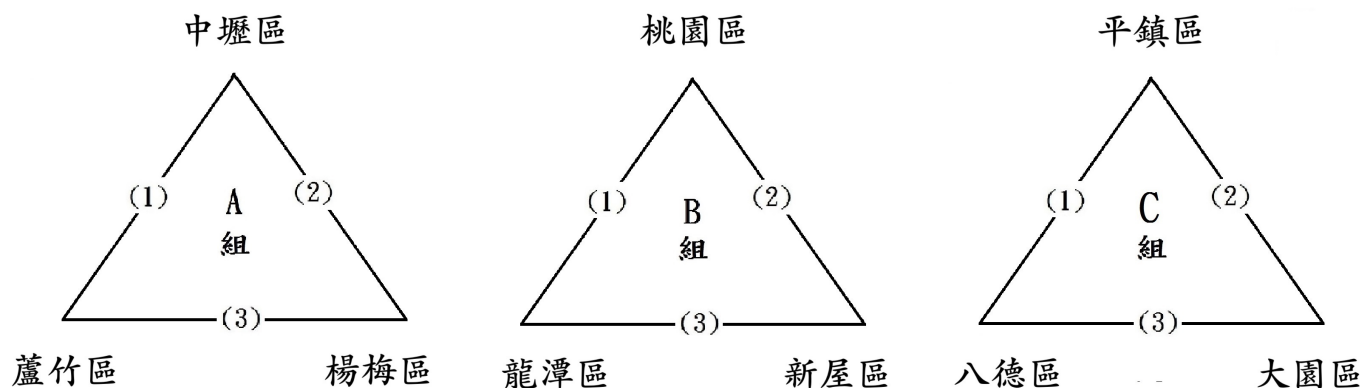

決賽：單敗淘汰制，取前四名(季軍並列)頒獎。

\* 決賽第一輪對手，不得為預賽同一分組。

